

# CORNING

## Clear Track Hallway Fiber Pathway für MFH-Anwendungen

P/N 78-0015-4321-0-DE

Ausgabe 3

verwandte Literatur | Suchen Sie [corning.com/opcomm](http://corning.com/opcomm). Klicken Sie auf "Resources/Standard Recommended Procedures".

### INSTALLATIONSANLEITUNG INHALT

1.0 Systemübersicht.....	2
2.0 Komponenten und Zubehör .....	2
3.0 Installationswerkzeuge.....	3
4.0 Kompatibilität der Wandoberfläche .....	3
5.0 Definieren der Kabelwege .....	4
6.0 Vorbereitung der POE Box Montage .....	5
7.0 Vorbereitung Clear Track Fiber Pathway Kanalinstallation.....	6
8.0 Installation Clear Track 12-Faser Micromodul .....	8
9.0 POE Box Montage.....	10
10.0 Clear Track Hallway POE Box.....	12
11.0 Zugriff auf Fasern innerhalb des Micromoduls .....	15
12.0 Installation der Kanalabdeckung .....	16

## 1.0 SYSTEMÜBERSICHT

Der Clear Track Hallway Fiber Pathway ist für die Installation einer Mehrfaserlösung in Fluren von Mehrfamilienhäusern (MFHs) für den Einsatz in FTTH-Netzwerken (Fiber-to-the-Home) in einem Neubau oder auch in Bestandsbauten konzipiert. Der Clear Track Hallway Fiber Pathway ist eine oberflächenmontierte, mit Klebeband versehene Verlegelösung, die nur für den Innenbereich geeignet ist.

Die Verwendung des Clear Track Hallway Fiber Pathway bietet eine schnelle, zuverlässige und ästhetisch ansprechende Installationsmethode für die Bereitstellung von Sprach-, Daten- und Videodiensten für Hausbesitzer. Die Garantie für das Clear Track Hallway Fiber Pathway-System ist abhängig von:

- Installation durch einen entsprechend geschulten Installateur
- Striktes Befolgen der Anweisungen in diesem Handbuch
- Produktinstallation innerhalb von 24 Monaten ab Herstellungsdatum bei Lagerung zwischen 4°C bis 38°C (40°F bis 100°F) und 0-95% relativer Luftfeuchtigkeit. Die optimalen Lagerbedingungen liegen bei 22°C (72°F) und 50% relativer Luftfeuchtigkeit.

Die Garantie erstreckt sich nicht auf Produkte, die unsachgemäßem Gebrauch, Nachlässigkeit, Unfällen oder unsachgemäßer Installation/Veränderung ausgesetzt waren.

## 2.0 KOMPONENTEN UND ZUBEHÖR



Clear Track Hallway Fiber Pathway (Kabelkanal) 125 ft / 38m Spule 80-6116-2278-0



Einweg-Untergrundreiniger



Clear Track Fiber Pathway Installationswerkzeug 80-6116-2308-5  
\*Enthält kein Testgewicht oder Streifen



Testkit für die Kompatibilität von Clear Track Walls 80-6116-2367-1



Clear Track 12-Faser-Micromodul  
80-6116-2279-8 (150/45 m)  
80-6116-2280-6 (300/91 m)  
80-6116-2281-4 (450/137 m)  
80-6116-2304-4 (600/182 m)  
80-6116-2305-1 (750/228 m)



Clear Track Hallway Small Point-of-Entry mit Klebestreifen (POE) Box 80-6116-2309-6



Clear Track Fiber Pathway Point-of-Entry Wandabdeckung 80-6113-8214-6

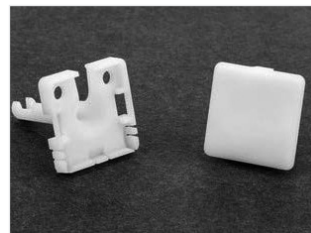

Clear Track Micro Point-of-Entry Wandabdeckung 80-6114-9807-4

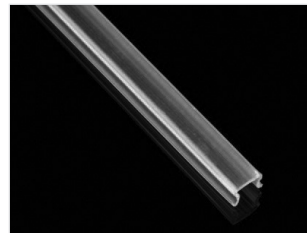

Clear Track Hallway Fiber Pathway Abdeckung 80-6116-2307-7



Gürtelclip Spulhalter 80-6116-2133-7



Durchsichtiges Dropkabel Push-Tube 80-6114-8839-8



Clear Track Hallway Faser Access Kit 80-6116-3506-3

## 3.0 INSTALLATIONSWERKZEUGE

3.1 Zusätzlich empfohlene Werkzeuge (nicht im Lieferumfang enthalten)



- A. Bohrer
- B. Messer
- C. Faserschere
- D. Malerkreppband
- E. Wasserwaage
- F. Bohrer - 10 mm ( $\frac{3}{8}$ " ), 13 mm ( $\frac{1}{2}$ " )
- G. Stift oder Bleistift

## 4.0 KOMPATIBILITÄT DER WANDOBERFLÄCHE

Die Wandoberfläche MUSS vor der Installation auf Kompatibilität mit dem mit Klebeband versehenen Clear Track Hallway Fiber Pathway überprüft werden.

Dieser Test muss auf der anspruchsvollsten Oberfläche des Installationsweges durchgeführt werden (fettig, verschmutzt, strukturiert, etc.). Alle Oberflächen -falls mehrere vorhanden sind- müssen getestet werden und alle müssen bestehen.

*Hinweis: Die getestete(n) Oberfläche(n) muss/müssen wie bei der normalen Installation des Clear Track Hallway Fiber Pathway vorab gereinigt werden*

**Zu den inkompatiblen Oberflächen gehören:**

- *Stark strukturierte Wände*
- *Poröser oder unbehandelter/ungestrichener Ziegel oder Beton*
- *Wandflächen aus Stoff*
- *Oberflächen mit abblättrender Farbe oder Tapete*

*Hinweis: Der Clear Track Hallway Fiber Pathway sollte nicht auf den oben aufgeführten inkompatiblen Oberflächenarten installiert werden.*

## Testverfahren für die Kompatibilität der Wandoberfläche

4.1 Schutzfolie abziehen.

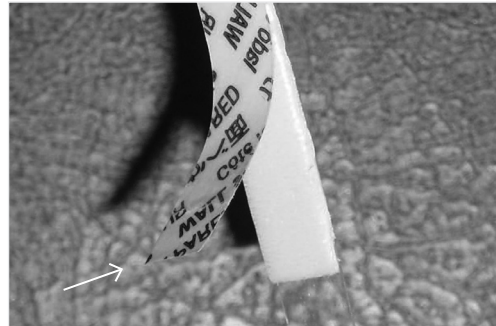

4.2 Drücken Sie fest auf die Wand. Das Andrücken mit den Fingern bei engen Platzverhältnissen ist zulässig.

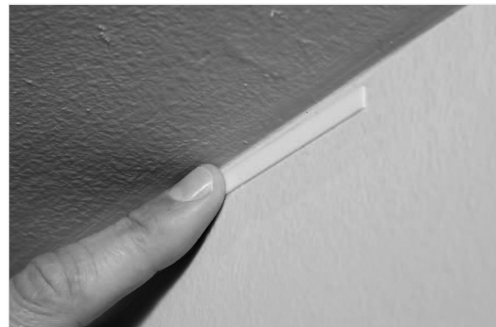

4.3 Teststreifen eine Minute lang auf der Wand verbleiben lassen

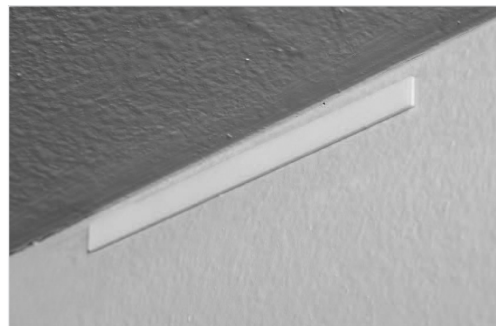

#### 4.4 Hängen Sie das Gewicht an den Teststreifen.

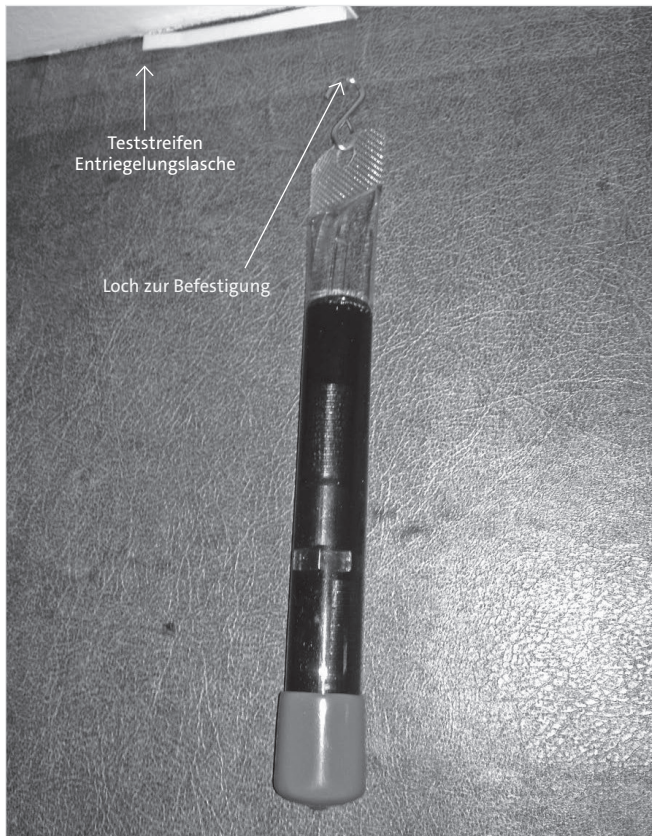

Testgewicht Haltezeit	Ergebnis
> 60 Sekunden	Bestanden - Installieren
< 60 Sekunden	Durchgefallen - Nicht installieren

#### 4.5 Entfernen Sie nach erfolgter Prüfung die Teststreifen durch Ziehen an der Entriegelungsglasche.

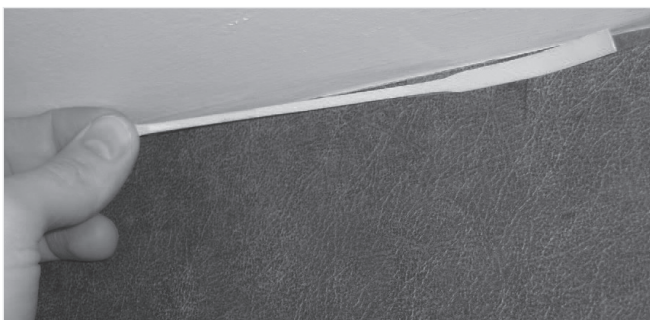

## 5.0 DEFINIEREN DER KABELWEGE

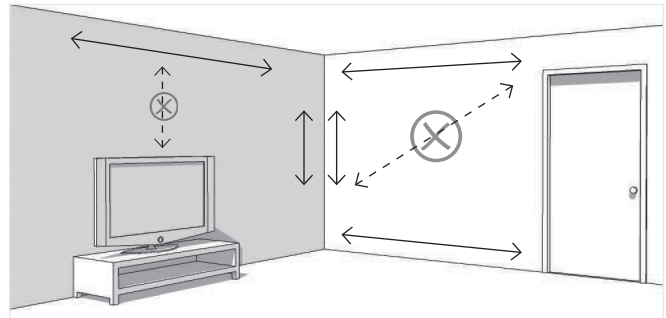

Der Installationsweg für den Kanal MUSS sauber und trocken sein.

- Berücksichtigen Sie bei der Festlegung des Weges den bestmöglichen Standort für den Clear Track Hallway Fiber Pathway, wobei Sie die Eignung des Weges, mögliche Hindernisse und die gewünschte Gesamtästhetik berücksichtigen.
  - Reinigen Sie alle Oberflächen entlang der Installationsstrecke vor der Installation mit einem Untergrundreiniger oder vergleichbarem Gerät.
  - Fettige, glatte oder verschmutzte Oberflächen müssen vor der Installation mit Isopropylalkohol oder einem gleichwertigen Mittel entlang des Installationswegs gereinigt werden.
  - Die empfohlene Material- und Lufttemperatur für die Installation beträgt 4°C - 38°C (40°F - 100°F).
- Hinweis: Beachten Sie sorgfältig die Sicherheits-, Gesundheits- und Umweltinformationen auf dem Produktetikett oder dem Sicherheitsdatenblatt (SDS).**
- **Der Klebstoff ist dauerhaft. Wenn Sie den Kanal nach der Installation entfernen, kann die Installationsoberfläche beschädigt werden.**
  - Bewegen oder positionieren Sie den Kanal nach der Installation nicht mehr. Wenn der Kanal aus irgendeinem Grund verschoben werden muss, fügen Sie einen neuen Abschnitt des Clear Track Hallway Fiber Pathway hinzu.
  - Die beste Position ist in der Nähe der Decke, Fußbodenleisten und Innenecken. Vermeiden Sie es, den Kanal über offene Flächen oder diagonal über Wände zu führen.
  - Entfernen Sie den Liner nicht vom Kanal, bevor Sie ihn auf die Installationsoberfläche aufbringen, auch nicht bei der Handhabung während des Aufbringens auf die Wandoberfläche.
  - Verunreinigen Sie den Klebstoff nicht mit Schmutz oder Ölen. Achten Sie darauf, dass der Klebstoff beim Entfernen des Trägermaterials mit nichts anderem als der Installationsoberfläche in Berührung kommt.



Die Clear Track Hallway Small Point of Entry (POE)-Box und die Aufputz-Point-of-Entry-Wandabdeckung helfen bei der mechanischen Verankerung des Clear Track Hallway Fiber Pathway. Bitte verwenden Sie sie am Anfang und am Ende des Kanalverlaufs als zusätzliche Stütze.

Vermeiden Sie die Installation auf oder unmittelbar über direkten Wärmequellen wie Heizstrahlern, Dampfleitungen, Öfen usw.

Vermeiden Sie die Installation in Umgebungen mit hoher Luftfeuchtigkeit oder Wassereinwirkung. Der Bereich muss zum Zeitpunkt der Installation und mindestens 72 Stunden danach sauber und trocken sein.

Um beste Ergebnisse zu erzielen, empfiehlt Corning eine Aushärtungszeit von 72 Stunden nach der Installation des Clear Track Hallway Fiber Pathway, bevor er Temperaturen außerhalb 4°C - 38°C ausgesetzt wird.

## 6.0 VORBEREITUNG DER POE BOX MONTAGE

- 6.1** Entfernen Sie den Gehäusedeckel und markieren Sie die Bohrung mit Hilfe der Grundplatte für die Aufputzmontage.

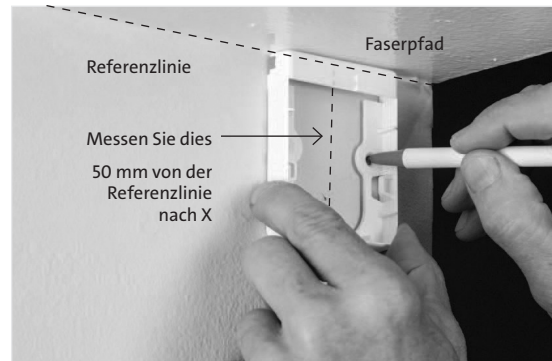

- 6.2** Bohren Sie ein Loch mit einem Durchmesser von 25 mm (1") an der markierten Stelle.



- 6.3** Brechen Sie die Abdecklasche am Eingang nach Bedarf. Eingang Nr. 2 ist unten als Beispiel dargestellt.

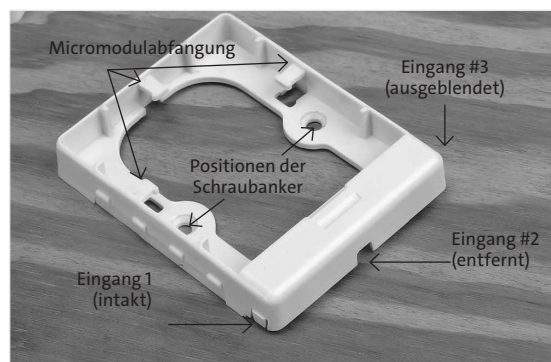

## 7.0 CLEAR TRACK FIBER PATHWAY HALLWAY - VORBEREITUNG

7.1 Legen Sie den Gürtelclip und die Bahnspule an.



7.2 Machen Sie eine kleine Markierung ca. 2 mm von der Referenzfläche (Innenecke oder Kante), wo der Clear Track Hallway Fiber Pathway geklebt werden soll.



7.3 **NUR AN DEN RÄNDEN HANDHABEN**, entfernen Sie ca. 15 cm des roten Liners und bedecken Sie die 2 mm Markierung mit der Unterkante des Clear Track Hallway Fiber Pathway.



7.4 Verwenden Sie Ihren Finger oder Daumen, um die ersten 15 cm des Clear Track Hallway Fiber Pathway anzubringen, oder bis Sie das Installationswerkzeug verwenden können.



*Hinweis: Der Installateur sollte sicherstellen, dass ausreichend Druck ausgeübt wird, um den Klebstoff zu aktivieren. Die Verwendung eines Daumens oder Fingers entspricht etwa einem Auflagedruck von 250-500 g (0,5 bis 1 lb). Darüber hinaus verlangt Corning, dass das Verlegewerkzeug nach Möglichkeit immer verwendet wird. Wenn es einen anderen Bereich als den Anfang gibt, der für die Verwendung des Installationswerkzeugs zu fest ist, kann der Installateur seinen Daumen, Finger oder ein anderes Werkzeug mit einer glatten Oberfläche verwenden (z. B. die glatte Seite eines Stifts usw., um den Finger vor Verletzungen zu schützen). Üben Sie festen Druck aus und gleiten Sie entlang der Oberseite des Kanals. Wenn der Installateur zu stark drückt, dass sich die Kappen verformen, die die Fasern im Kanal halten, muss dieser Teil des Kanals ersetzt werden.*

7.5 Fahren Sie mit dem Verlegewerkzeug fort, entfernen Sie die Schutzfolie und bringen Sie den Clear Track Hallway Fiber Pathway an, bis Sie das Ziel erreicht

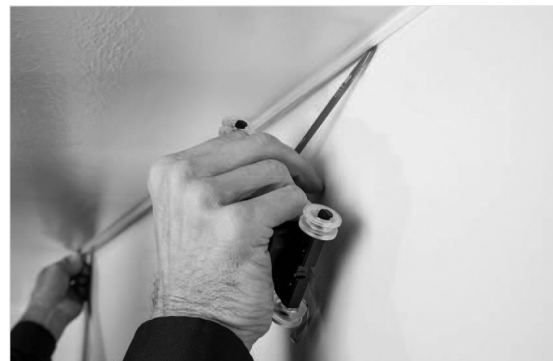



**7.6** Rollen Sie das Clear Track Installation Tool um die äußeren Ecken.

**Hinweis:** *Schneiden Sie den Kanal nicht an einem äußeren Eckpunkt.*



1

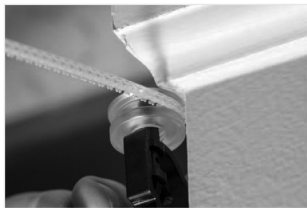

2



3

**7.7** Rollen Sie das Clear Track Installation Tool in und um die Innenecken.

**Hinweis:** *Der Durchmesser des Installationswerkzeugrads ist der richtige Biegeradius für Innenecken. Schneiden Sie den Kanal nicht an einem inneren Eckpunkt.*



**7.8** Planare Ecken werden so gebaut, dass das Ende eines Clear Track Hallway Fiber Pathway auf die Seite des Endes eines anderen Clear Track Hallway Fiber Pathway trifft. Dies ist das einzige Mal, dass während der Installation ein Schnitt in der Bahn gemacht werden muss.

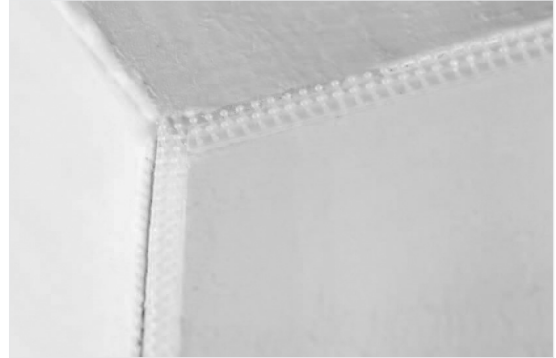

## 8.0 CLEAR TRACK 12-FASER MICROMODUL-INSTALLATION

**8.1** Legen Sie den Clear Track Fiber Pathway Gürtel- Clip und die Clear Track 12-Faser-Micromodulspule an.



**8.2** Entfernen und sichern Sie den Beutel vom Ziehstrumpf mit den Zugbändern und bewahren Sie ihn auf, bevor Sie das Micromodul durch die Wand führen.

*Hinweis: Montieren Sie die Zugbänder am Steckverbinder, bevor Sie die Stecker in die Adapter einbauen.*



**8.3** Stecken Sie das Clear Track 12-Faser-Micromodul und den Ziehstrumpf in das Clear Track Clear Schubrohr.



**8.4** Schieben Sie das Clear Track Clear Schubrohr mit Ziehstrumpf durch die Wand und sichern Sie dabei genügend Faserüberlänge, um einen Faserabschluss und eine ausreichende Überlänge zur Speicherung der Fasern zu ermöglichen.



*Hinweis: Jetzt oder nach Fertigstellung des Flurabschnitts können Sie das 12-Faser-Micromodul an der Wand des Telekommunikationsschranks oder des Geräteraums befestigen, indem Sie den Glasfaserkanal (genau wie im Flur) bis zum Eingang des Verteiler- bzw. Abschlusspunkts führen.*

*Hinweis: Nachdem Sie die SC-Adapter an den Abschlusspunkt angeschlossen haben, können Sie das Clear Track 12-Faser-Micromodul an der Wand des Telekommunikationsschranks befestigen.*

**8.5** Führen Sie ca. 15 cm des Clear Track 12-Faser-Micromoduls mit der Hand in den zuvor installierten Pfad ein, setzen Sie dann das Clear Track-installationswerkzeug dort ein, wo die Fasereinführung mit der Hand begann, und setzen Sie die Fasereinführung fort, indem Sie den vorhandenen Kanal hinunterrollen, um das Micromodul zu installieren.

*Hinweis: Zur besseren Sichtbarkeit werden auf den Fotos farbige Mikromodule verwendet.*







**8.6** Rollen Sie das Clear Track Installation Tool um die äußeren Ecken, um das Micromodul einzusetzen.

**Hinweis:** *Farbiges Mikromodul zur besseren Sichtbarkeit verwendet*

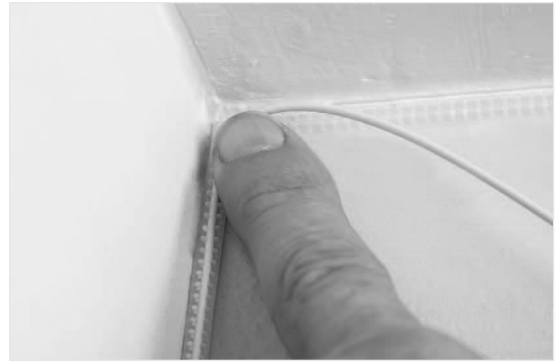

**8.7** Rollen Sie das Clear Track Installation Tool in und um die inneren Ecken, um das Micromodul einzusetzen.

**8.9** Lassen Sie an jeder Wohneinheit eine lose Faserüberlänge gemäß der gewöhnlichen Installationspraxis.

**Hinweis:** *In der Clear Track Hallway Small Point of Entry Box können bis zu drei Meter Überlänge gespeichert werden. Die empfohlene Überlänge beträgt ca. 900 mm (36").*



**8.8** Verwenden Sie beim Einsetzen des Micromoduls in ebene Ecken die Spitze Ihres Zeigefingers, um den Biegeradius zu erzeugen.

**Hinweis:** *Der Biegeradius darf 5 mm nicht unterschreiten.*

**8.10** Abdeckung installieren.

## 9.0 CLEAR TRACK HALLWAY SMALL POINT OF ENTRY (POE) BOX INSTALLATION

Die Clear Track Hallway Small Point of Entry (POE) Box ermöglicht die Speicherung von Faserüberlängen, bietet Zugang zur Wohneinheit und stellt einen Messzugang zur Verfügung, ohne die Wohneinheit des Kunden betreten zu müssen.

Für die Installation werden keine Werkzeuge benötigt.

### Enthaltene Artikel:

Grundplatte, Deckel, SC/APC-Adapter (installiert), Command™-Streifen (2) zur Befestigung (montiert), kurzes Stück Plastikröhrchen zum Verlegen der Faser

- 9.1 Bestätigen Sie die Position der POE-Dose in der Wohneinheit und nehmen Sie bei Bedarf letzte Anpassungen an der Faserüberlänge vor.

**HINWEIS:** Positionieren Sie die Faserüberlänge nach Bedarf neu.

- 9.2 Abdeckung entfernen



- 9.3 Führen Sie die Faserüberlänge durch die Rückseite der POE-Box.

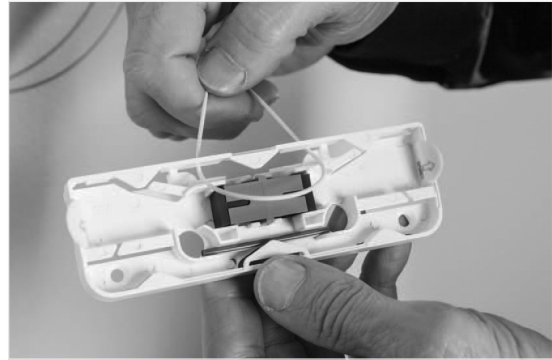

- 9.4 Nachdem Sie die gesamte Schlaufe durch die Öffnung geführt haben, ziehen Sie die Auskleidung von den Command Strips auf der Rückseite der POE-Box ab.

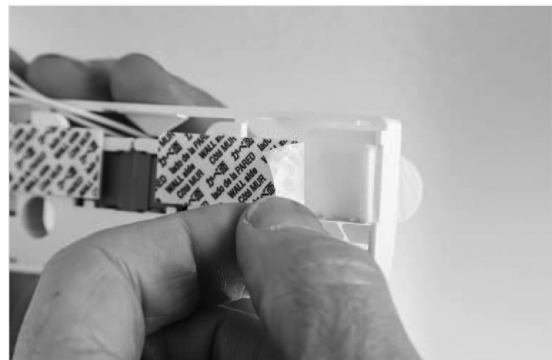

- 9.5 Zentrieren Sie das austretende Micromodul aus beiden Richtungen des Kanal in der Mitte der Box. Richten Sie die Box mit dem Clear Track Hallway Fiber Pathway aus und platzieren Sie sie direkt unterhalb des Faserkanals an der Wand, so nah wie möglich am Kanal.



- 9.6 Drücken Sie die POE-Box fest an ihren Platz.

**9.7** Wenn Sie die Überlänge vor einem Zugriff auf die Fasern lagern möchten, legen Sie eine Schlaufe mit einer "Loop and Twist"-Methode (Halb drehen und doppelt zurück - wie abgebildet) und lagern Sie sie in der kleinen POE-Box.

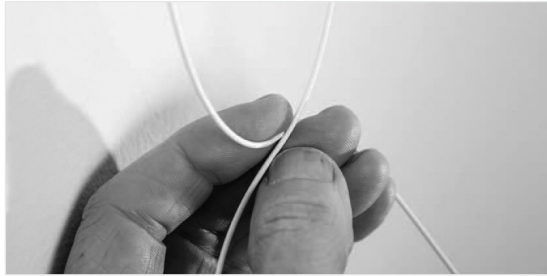



## 10.0 ZUGRIFF AUF DIE FASERN INNERHALB DES 12-FASER MICROMODULS

- 10.1 Entfernen Sie die Abdeckung der Clear Track POE- Box und wickeln Sie die gespeicherten Fasern ab.



- 10.2 Stellen Sie den Fasermantelschneider auf eine ebene Fläche, z. B. an die Wand, und legen Sie das Clear Track 12-Faser-Micromodul unter das Werkzeug.

*Hinweis: Wenn die Schleifengröße nicht leicht in den POE-Speicher passt, starten Sie den beschriebenen Prozess (Punkt 9.7) erneut*

- 9.8 Rasten Sie den Deckel ein.



- 10.3 Ziehen Sie das Micromodul mit leichtem Druck durch die Faser-Mantel-Schneidvorrichtung, um den Mantel abzuziehen.

*Hinweis: Wenn das Werkzeug einrastet, die Fasern beschädigt oder das Micromodul nicht durchsticht, sollte das Werkzeug aufgrund von Verschleiß ausgetauscht werden.*





**10.4** Mantel an den Enden beschneiden.

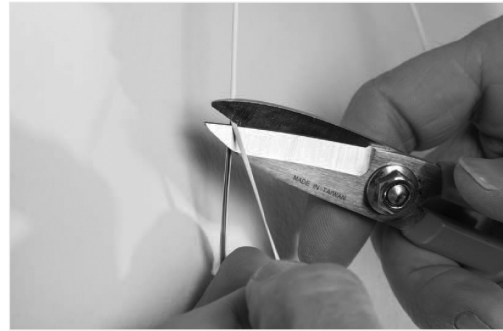

**10.5** Schneiden Sie die richtige Faser, die für die Installation des Teilnehmers abgezweigt wird.

*Hinweis: Denken Sie daran, die Ausrichtung der Überlänge zu überprüfen, um die Faser auf der richtigen Seite abzuschneiden, damit die gesamte Faserlänge genutzt werden kann; d. h. der Schnittpunkt des Abzweigs Ihrer Faser muss so gewählt werden, dass Sie genügend Faserlänge für den Anschluss des Abzweigs behalten.*

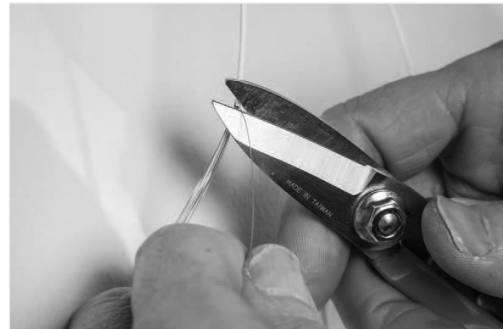

**10.6** Kleben Sie die Abzweigfaser mit Klebeband an die Wand, um sie zu schützen.



**10.7** Wickeln Sie die Faserüberlänge mit der Methode "Loop and Twist" (Halb drehen und doppelt zurück, siehe auch Punkt 9.7) und legen Sie sie in der POE Box ab.



**10.8** Entfernen Sie die Abzweigfaser von der Wand und führen Sie sie in das Röhrchen.

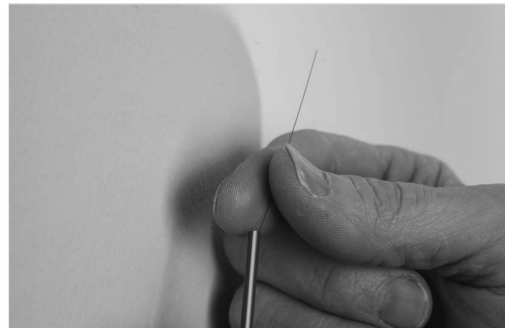

**10.9** Schließen Sie die Faser mit dem Crimplok™+ Steckverbinder oder No Polish Connector (NPC) ab.



**10.10** Verwenden Sie das kurze Führungsröhrchen, um die Abzweigfaser unter die Faserhalter zu führen.



**10.11** Stecken Sie den Crimplok™+-Stecker oder den No Polish Connector in den Faseradapter.



**10.12** Abdeckung installieren.



## 11.0 ZIEHSTRUMPFENTFERNUNG

*Hinweis: Verlegen Sie das Clear Track 12-Faser-Micromodul gemäß der gängigen Firmenpraxis.*

**11.1** Schneiden Sie den Ziehstrumpf hinter dem Schrumpfschlauch ab.



**11.2** Schneiden Sie die Zugschnur am anderen Ende neben dem Schrumpfschlauch ab.



**11.3** Entfernen Sie das Klebeband von den Steckerbündeln.

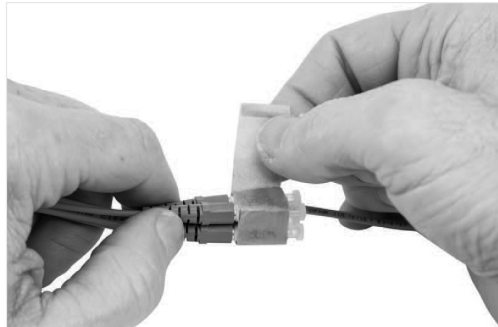

**11.4** Montieren Sie die Gehäuse auf die SC/APC-Steckverbinder, wobei Die Ausrichtung des SC/APC-Steckverbinders mit der des Gehäuses übereinstimmen muss.

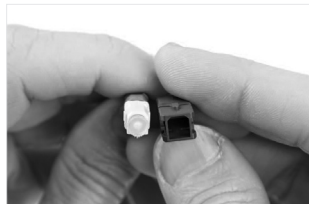

## 12.0 INSTALLATION DER KANALABDECKUNG

- 12.1** Richten Sie die Abdeckung aus und drücken Sie sie fest, um sie auf den Kanal aufzuschnappen. Schneiden Sie die Abdeckungen mit einer Schere oder Blechschere ab.

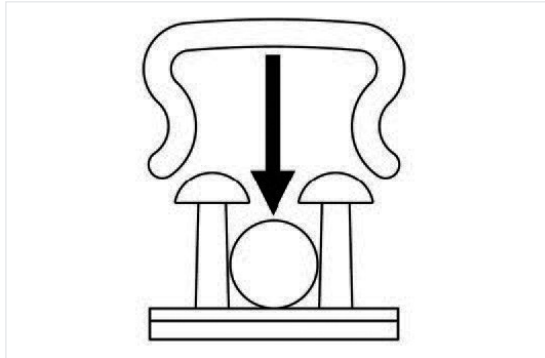

- 12.2** Lassen Sie einen erforderlichen 13 mm-Spalt an inneren und ebenen Ecken. An der Außenecke ist kein Spalt erforderlich.

